

## FSB - TAPPI DI RIEMPIMENTO E SFIATO METALLICI CON CESTELLO FILTRANTE



FSB/05

FSB/25



FSB/25/L

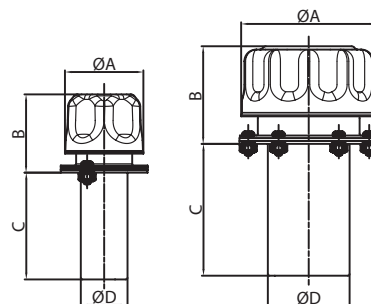

FSB/05

FSB/25

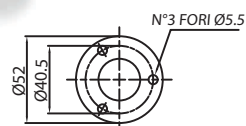

Flangia con fori di fissaggio FSB/05

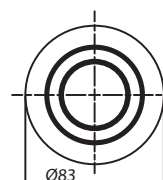

Flangia a saldare FSB/25SD

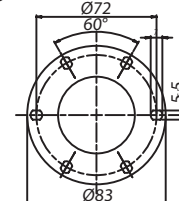

Flangia con fori di fissaggio FSB/25

tappi e aste livello



FSB/25 BM

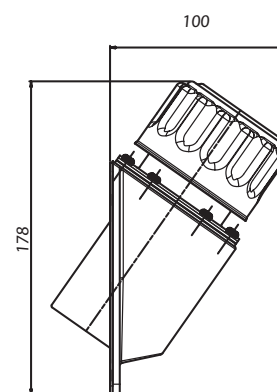
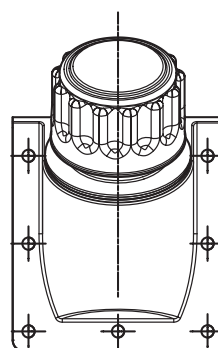
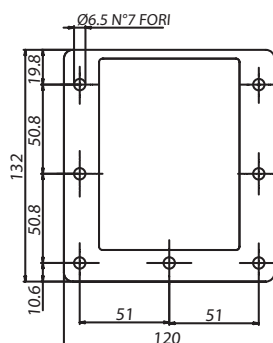

-Tappi di riempimento e sfiato in acciaio cromato, con all'interno filtro aria in poliuretano; grado di filtrazione standard **40µ**; disponibile in alternativa filtro **10µ**.

-Montaggio con flangia forata e sei viti di fissaggio, attacco a baionetta; nella versione FSB/SD flangia a saldare senza fori.

-Cestello di filtraggio in metallo 800µ.

-La versione FSB/BM (vedi disegno per le misure d'ingombro) viene fornita con piastra di supporto laterale in alluminio.

-Il pezzo viene fornito completo di guarnizioni in sughero e viti di fissaggio M5.

-Disponibile su richiesta modello FSB/25/L con lucchetto di sicurezza.

| Cod.       | Port. d'aria | A    | B    | C    | D    | Peso gr. |
|------------|--------------|------|------|------|------|----------|
| FSB/05     | 120 Lt/min   | 46,5 | 44   | 65   | 27,5 | 96       |
| FSB/25 (L) | 600 Lt/min   | 80   | 58,5 | 78,5 | 49   | 300      |
| FSB/25/150 | 600 Lt/min   | 80   | 55   | 150  | 49   | 327      |
| FSB/25SD   | 600 Lt/min   | 80   | 55   | 105  | 38   | 290      |
| FSB/25/38  | 600 Lt/min   | 80   | 55   | 101  | 38   | 93       |